

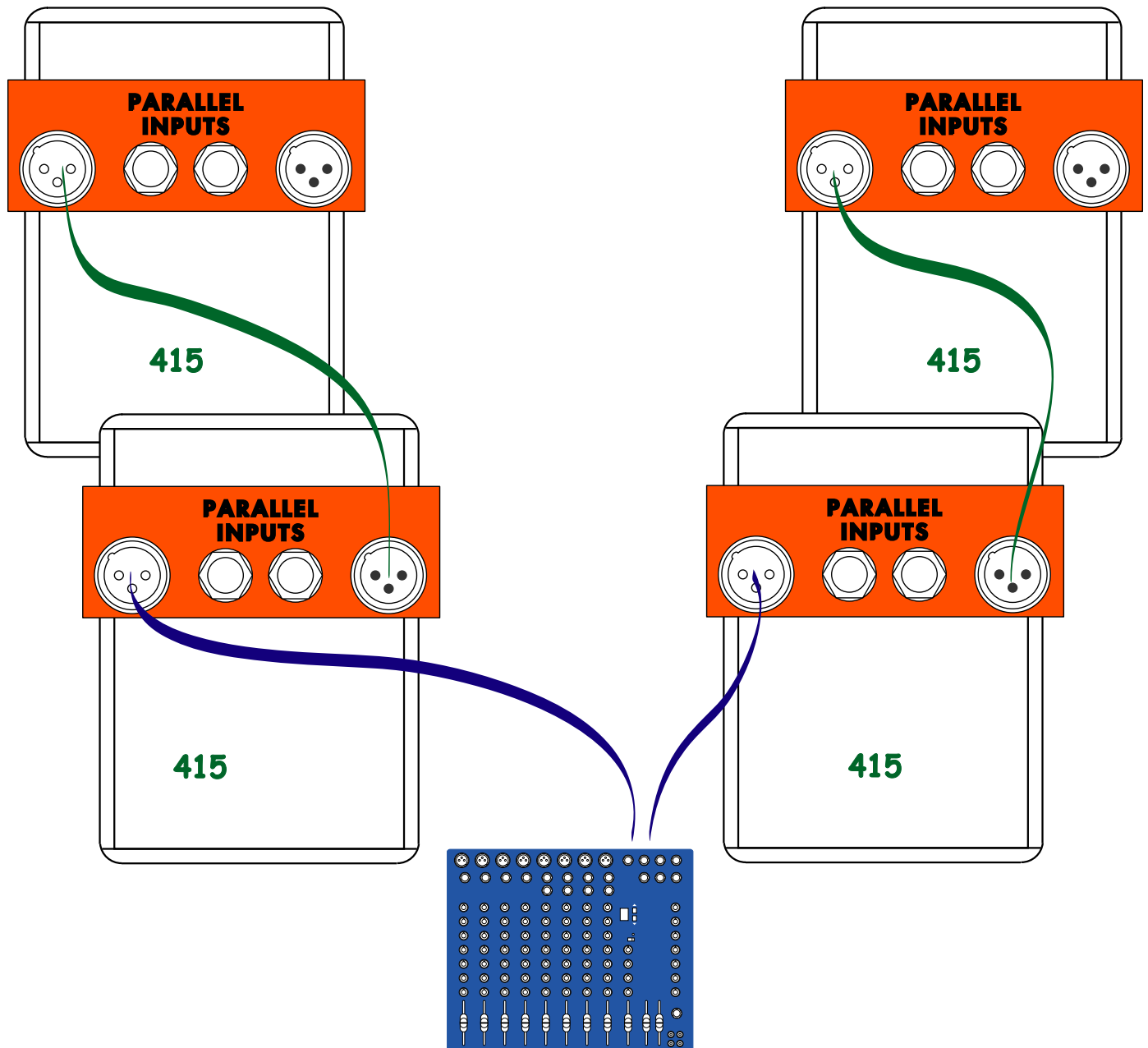

Collegamento in parallelo di più 415

utilizzare cavi per altoparlanti (non schermati)

possono essere utilizzati indifferentemente i connettori Jack o XLR



MIXER AMPLIFICATO

MIXER, USCITE AMPLIFICATE L/R → INGRESSI 415

INGRESSI 415 → INGRESSI di altre 415

